

# 実施計画に係る事業進捗状況

令和元年11月20日

独立行政法人水資源機構

丹生事務所

- ①-1 工事用道路として利用した県道中河内木之本線の整備
  - （道路原形復旧及び改良）
    - 路肩補修などの原形復旧と滋賀県からの施工受託による拡幅工事を実施 【実施中】 現地視察箇所（令和元年度：約2.04km 整備中）
    - 工事用道路2号線部分引き渡しのための検討、協議を実施（令和元年度）。【実施中】 現地視察箇所（トンネル照明設計：実施済み。交差点設計、橋梁・トンネル点検業務：実施中、トンネル照明設備工事：準備中）
  
- ⑪-2 河川へのアクセス道の整備（道路原形復旧の一環）
  - 現県道整備にあわせ、河川へのアクセス道の整備（令和元年度：4箇所施工予定） 【実施中】
- ⑭-3 集落跡地の整備（道路原形復旧の一環）
  - 集落跡地整備の実施にあたり、先例地（徳山ダム）の視察実施。整備内容、管理者について協議を実施中。【実施中】
  
- ②-1 工事用道路として利用した市道洞寿院線（舗装修繕）
  - 舗装修繕完了。（市道L=250m 幅5.0m～5.5m、参道部L=85m 幅3.1m～4.0m） 【完了】 現地視察箇所
  
- ⑥-3 生活関連施設等の整備（工事用道路で利用した道路原形復旧の一環）
  - 舗装修繕等の内容、手続きについて長浜市、滋賀県と協議中。 【実施中】
  
- ⑪-1 トレイル道の整備（調査施設撤去時の作業道）
  - ダムサイト左岸トレイル道整備完了。 約580m（ダムサイト横坑・立坑閉塞の作業道） 【ダムサイト左岸側完了】
  
- ⑬-1 ダム事業を通して収集した地域資料の活用
  - 丹生ダムの建設事業を通じて収集した地域の地誌・歴史・環境等に関する膨大な資料、旧中河内小学校に関する記録も含めた資料の整理及び活用方法の検討を実施。 利用について、ダム対（地元）において調整中。 【実施中】
  
- ⑭-1 買収用地以外の山林（残存山林）への対応
  - 残存山林について、地番図が完成し、各支部ごとに確認作業を実施。 【実施中】
  
- ⑭-2 買収用地の対応及び買収用地の境界明示
  - 買収用地の対応について協議を開始した。（令和元年度～） 【実施中】
  
- ⑮-1 発生土受入地の利活用策の検討
  - 発生土受入地の利活用については、先例地視察、聞き取りを実施。引き続き利活用の検討を進める。 【実施中】

- ①-1 工事用道路として利用した県道中河内木之本線の整備 【実施中】
- ⑪-2 河川へのアクセス道の整備（道路原形復旧の一環） 【実施中】
- ⑭-3 集落跡地の整備（道路原形復旧の一環） 【実施中】

- ・滋賀県の拡幅工事（水機構が滋賀県より施工受託）と併せ道路原形復旧を実施。
- ・R元年度は、合計約2.04kmを施工予定。
- ・現県道整備にあわせ、河川へのアクセス道の整備を実施予定（新たに4箇所実施予定）。
- ・集落跡地整備の実施にあたり、先例地（徳山ダム）の視察実施。整備内容、管理者について協議を実施中。



# 半明地区

県道鷲見3-2工区他整備工事(工期:H30.4~H31.11) ①

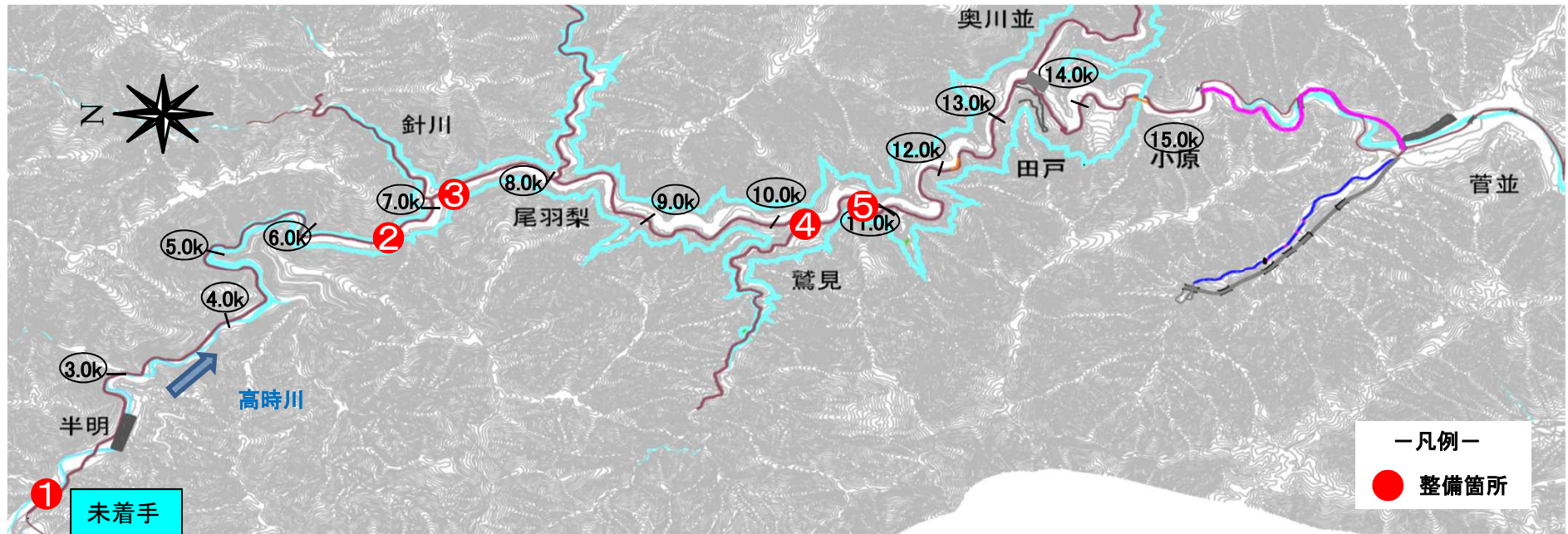

- 工事内容 (L=320m)
- ・道路土工 1式
  - ・法面工 1式
  - ・舗装工 1式
  - ・排水工 1式

平面図 ①

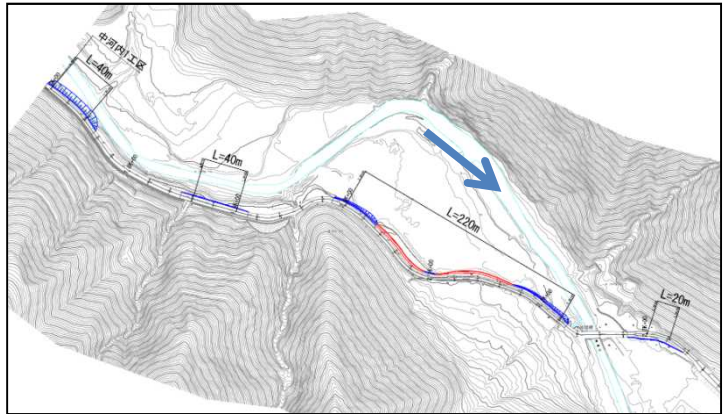

標準断面図 ①

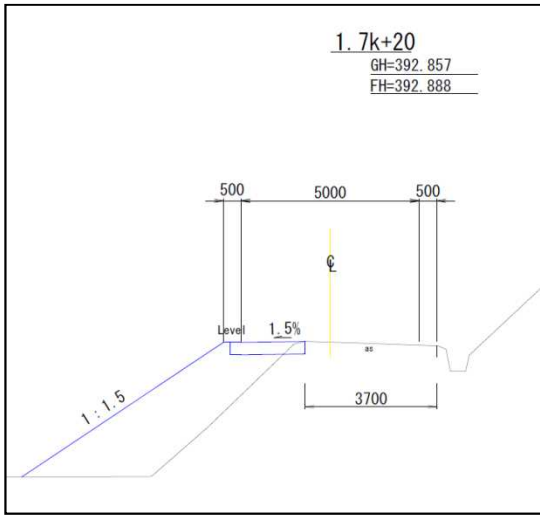

1.7k付近 施工前 ①



# 針川地区

県道鷲見3-2工区他整備工事(工期:H30.4~H31.11) ②

施工中  
11月末完了予定

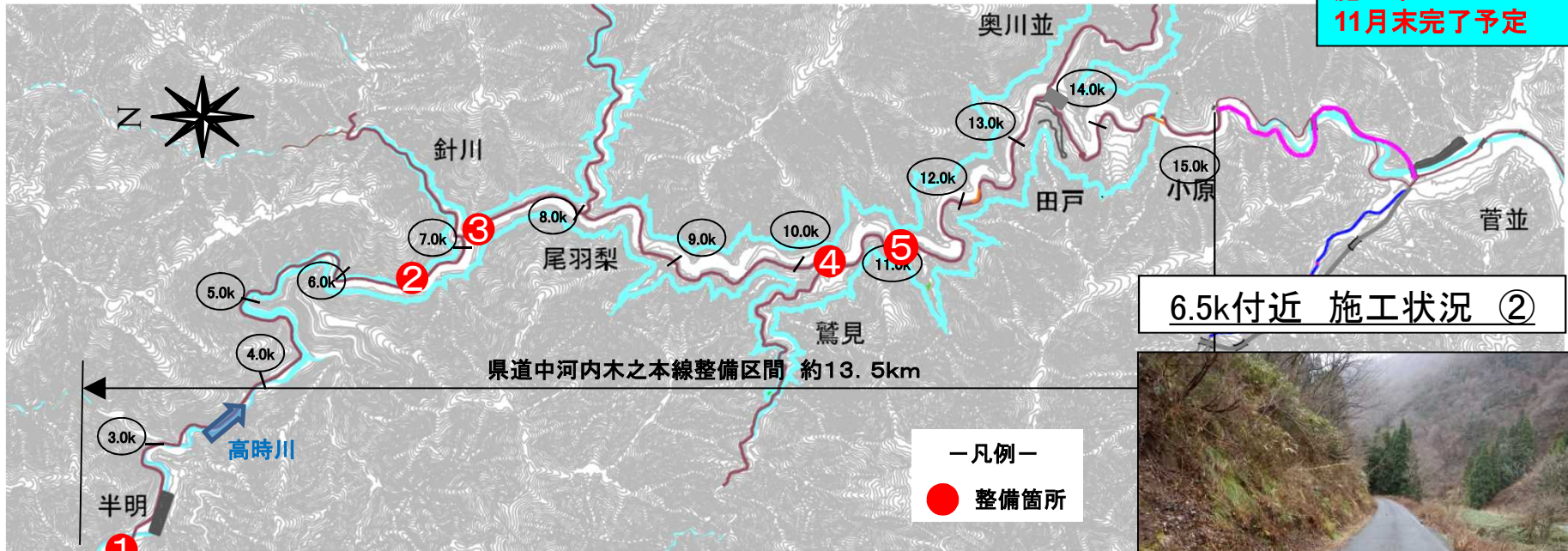

6.5k付近 施工状況 ②

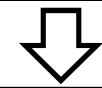

- 工事内容(L=320m)
- ・道路土工 1式
  - ・法面工 1式
  - ・舗装工 1式
  - ・排水工 1式

平面図 ②

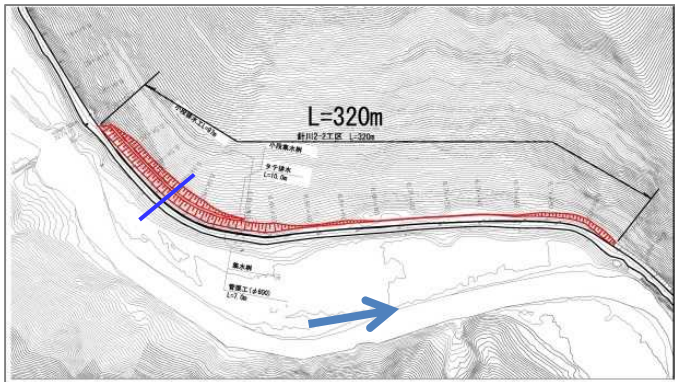

標準断面図 ②

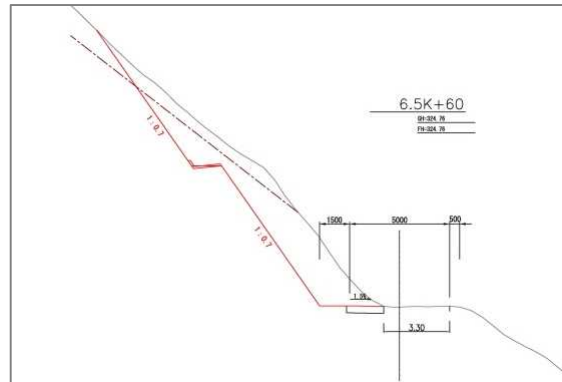

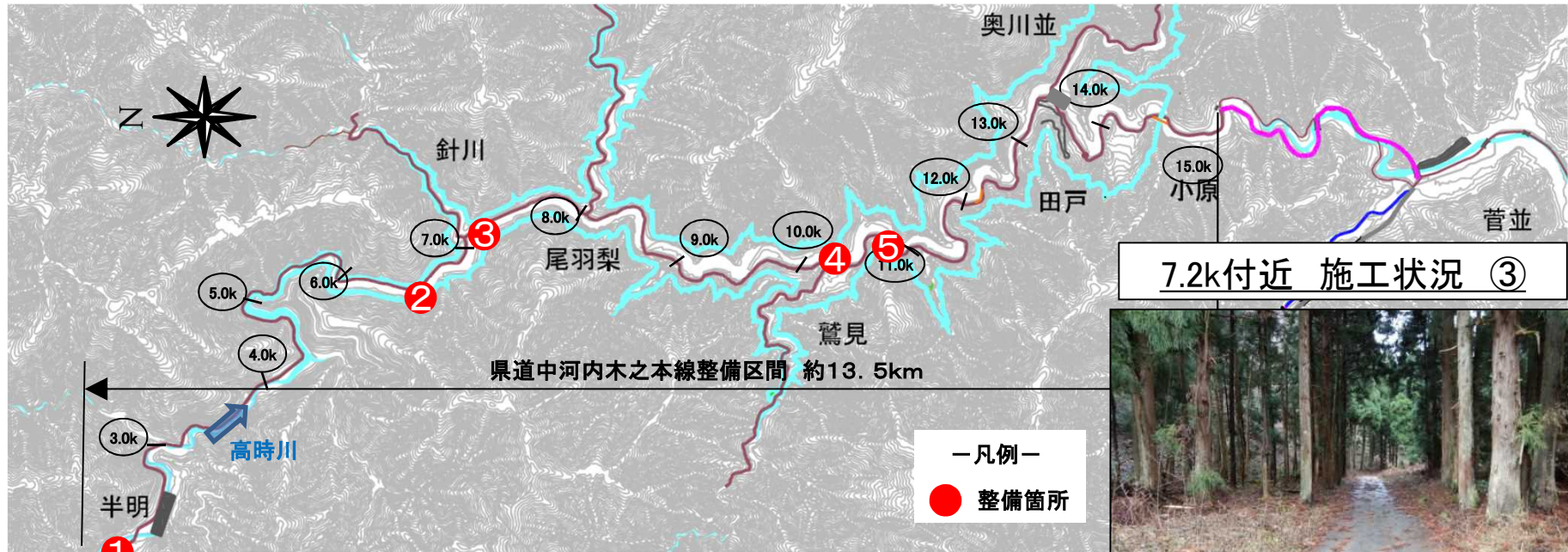

7.2k付近 施工状況 ③



- 工事内容(L=210m)
- ・道路土工 1式
  - ・法面工 1式
  - ・舗装工 1式

平面図 ③

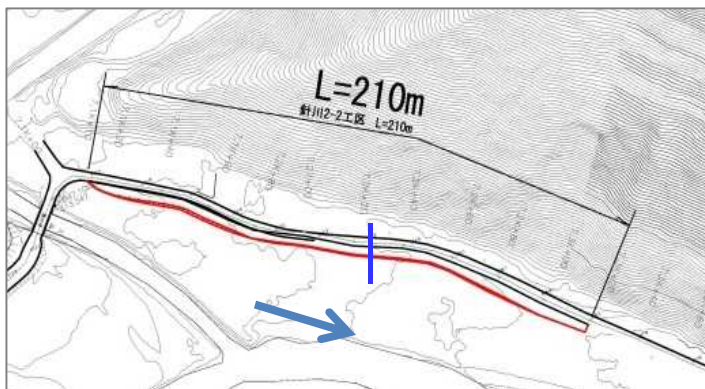

標準断面図 ③

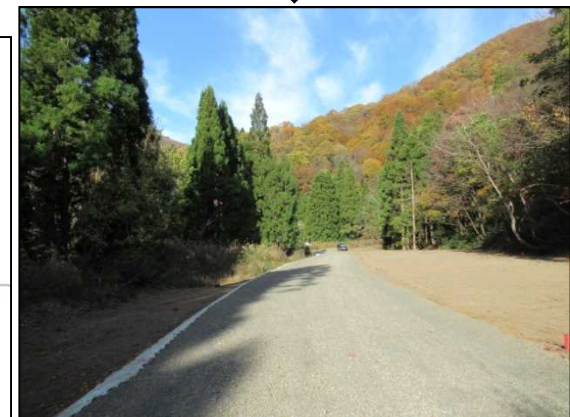
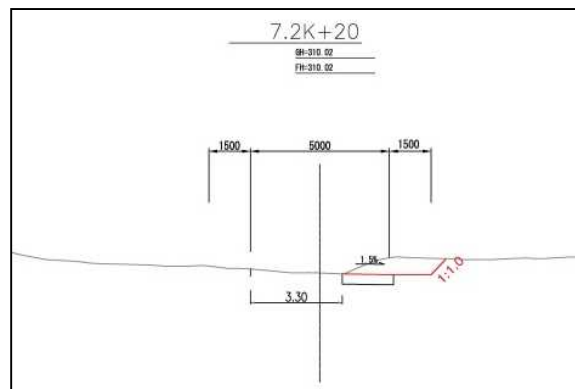

# 鷺見地区

県道鷺見3-2工区他整備工事(工期:H30.4~H31.11) ④

施工中  
11月末完了予定

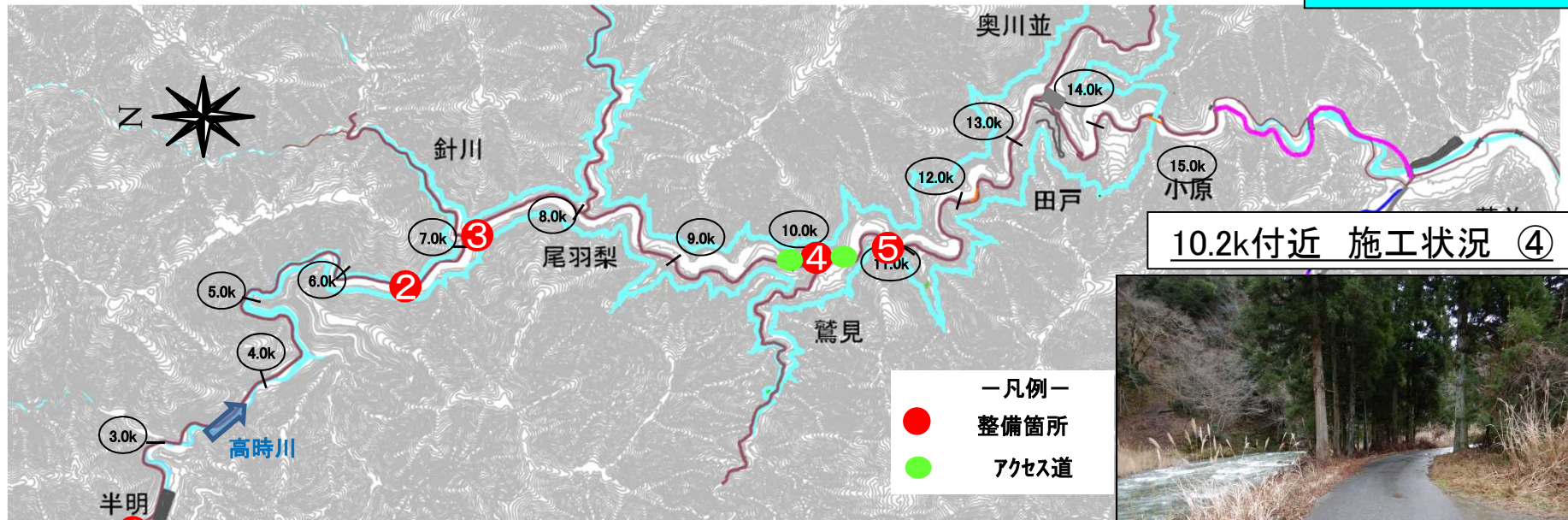

10.2k付近 施工状況 ④

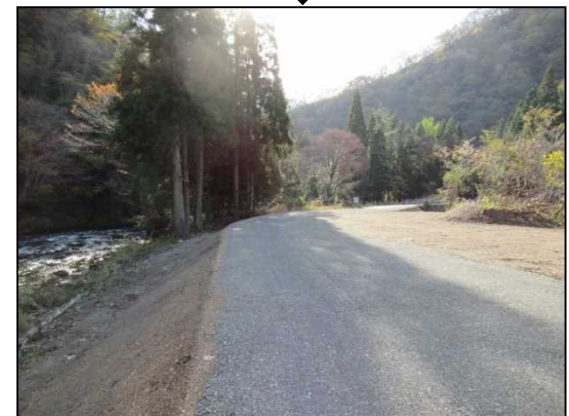

- 工事内容(L=180m)
- ・道路土工 1式
  - ・法面工 1式
  - ・舗装工 1式

平面図 ④

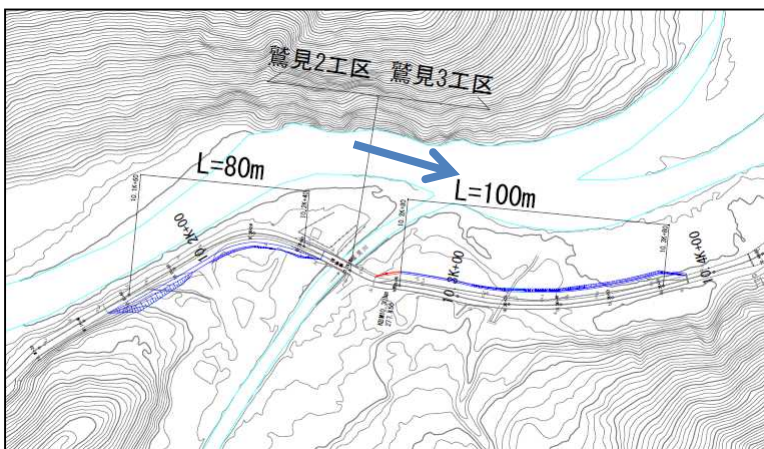

標準断面図 ④

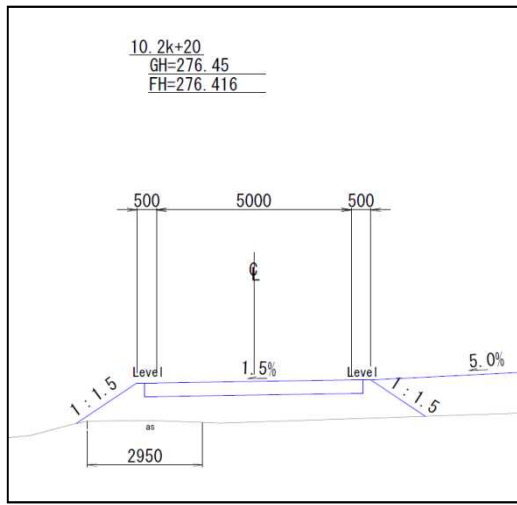

# 鷺見地区

県道鷺見3-2工区他整備工事(工期:H30.4~H31.11) ⑤

施工中  
11月末完了予定

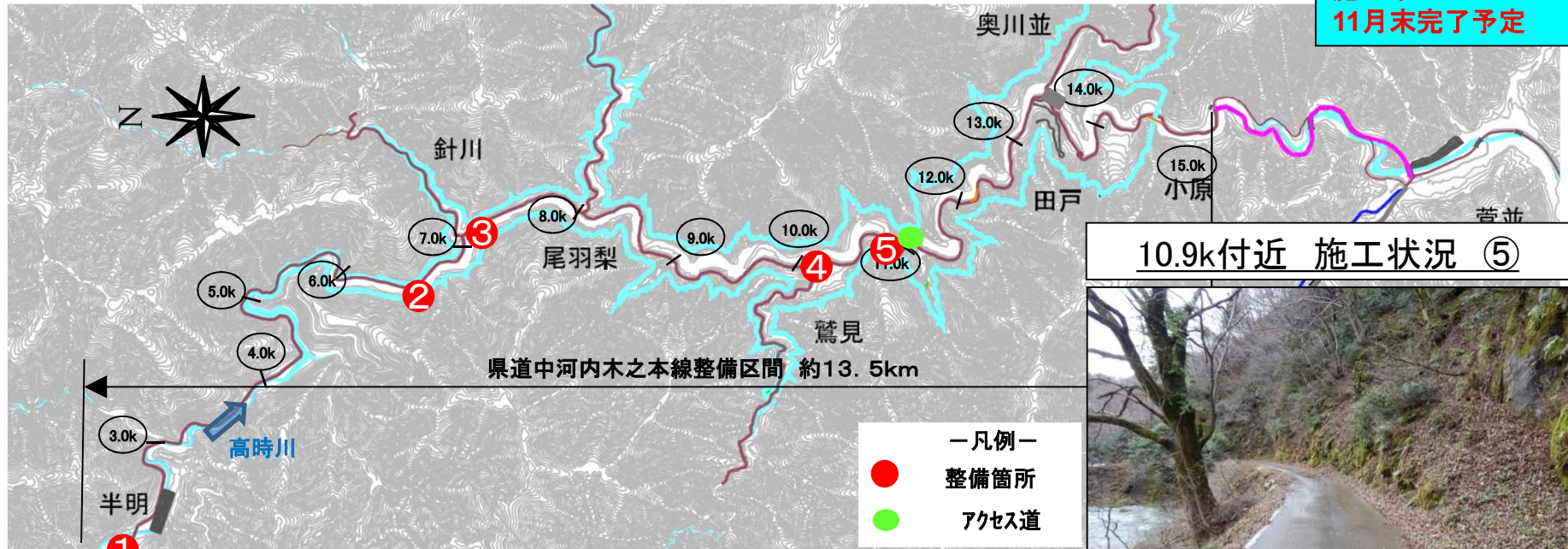

10.9k付近 施工状況 ⑤



工事内容(L=200m)

・道路土工	1式
・法面工	1式
・舗装工	1式

平面図 ⑤

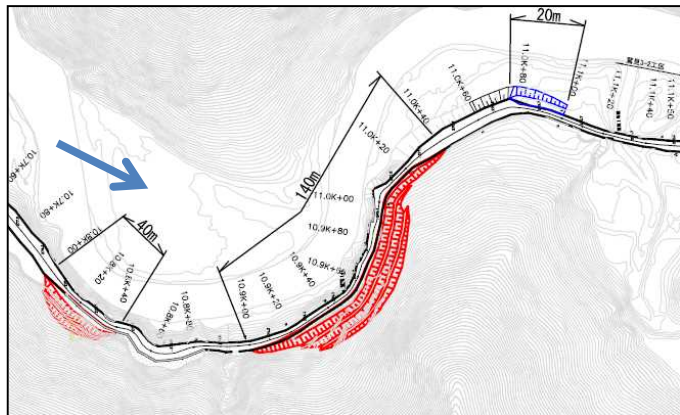

標準断面図 ⑤

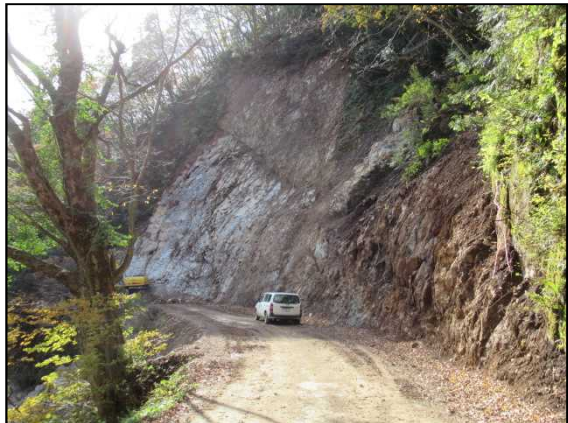
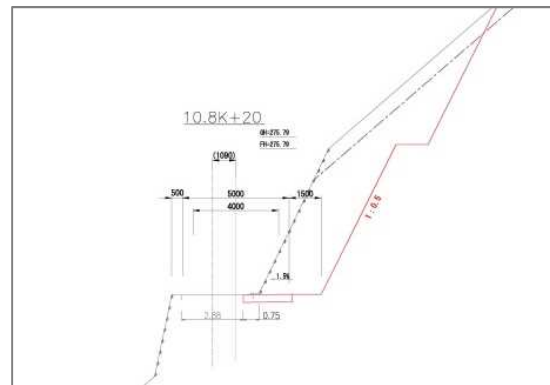



# 田戸～小原地区

県道小原1工区他整備工事(工期:H30.10~H32.1)

現場視察箇所

施工中  
12月末完了予定

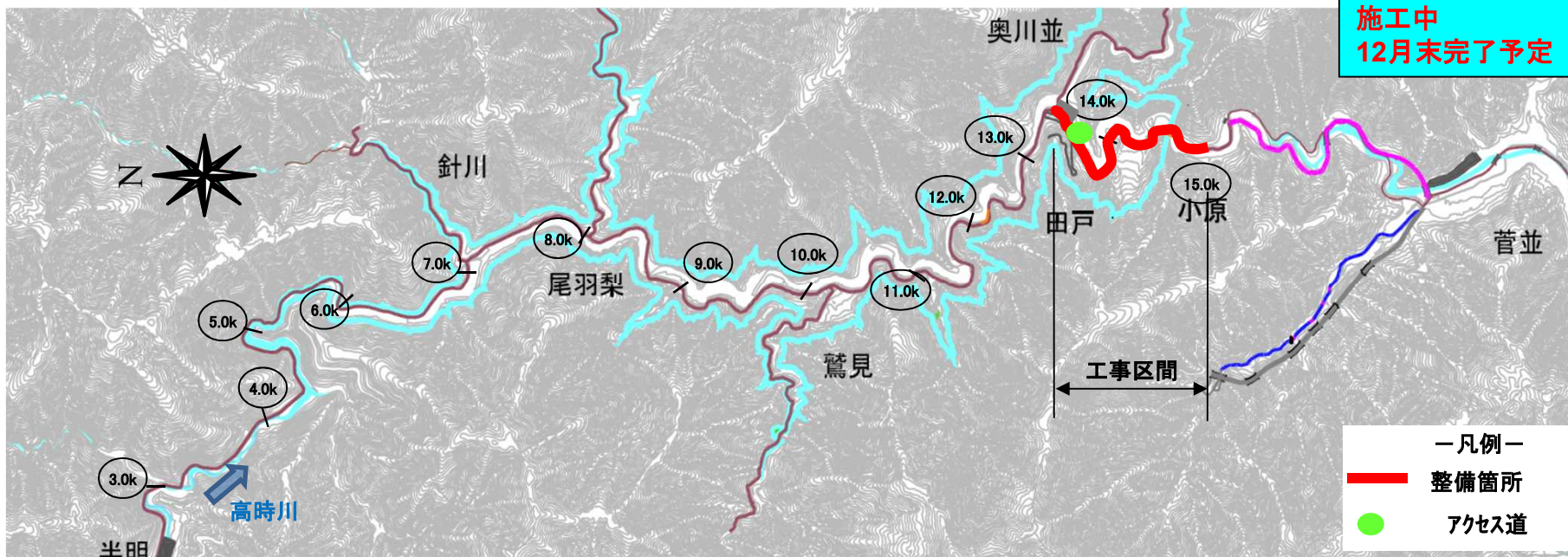

平面図

工事区間

工事内容(L=815m)	
・道路土工	1式
・法面工	1式
・路盤工	1式

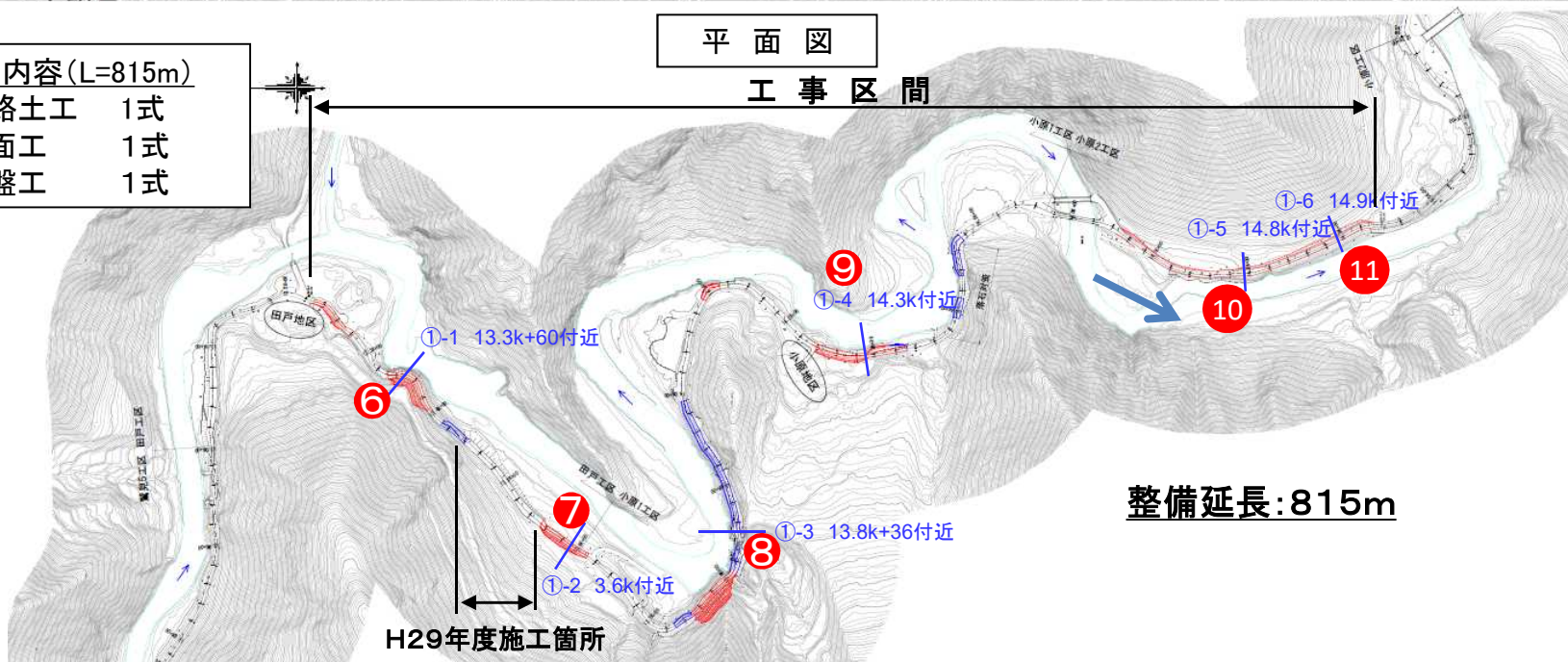

⑥ 標準断面図①-1

13.3k+60付近 施工状況

完了

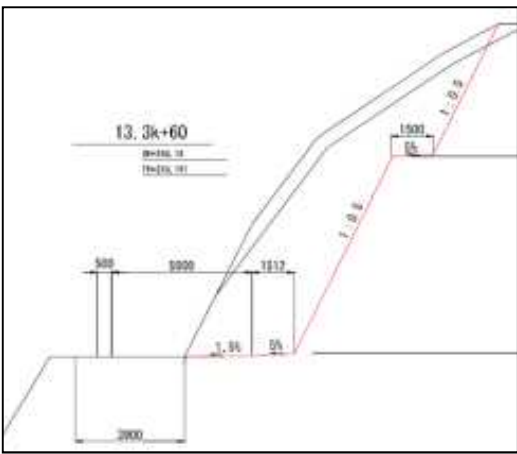

⑦ 標準断面図①-2

13.6k付近 施工状況

完了

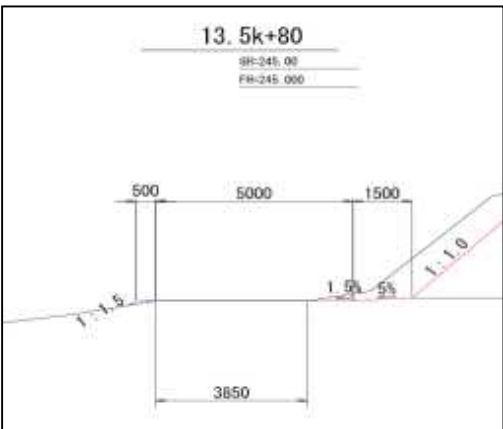

田戸～小原地区 県道小原1工区他整備工事(工期:H30.10～H32.1) ⑧.⑨

8

標準断面図①-3

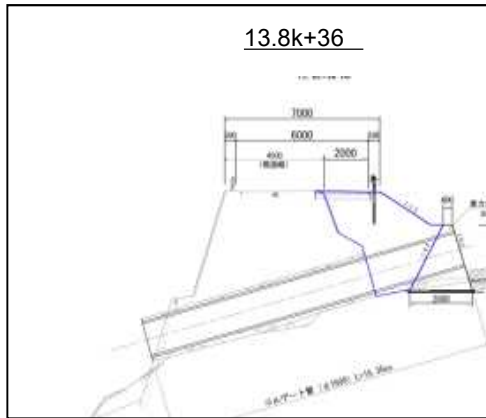

13.8K+36付近 施工状況



施工中  
12月末完了予定

9

標準断面図①-4

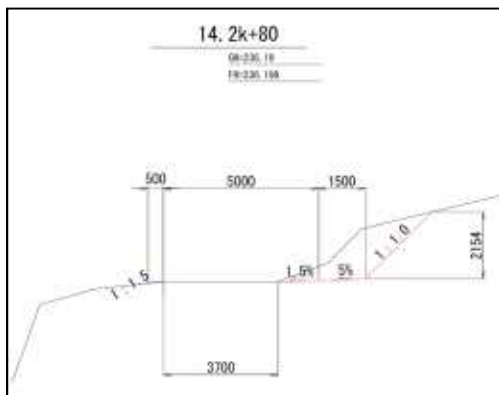

14.3k付近 施工状況



完了

⑩

標準断面図①-5

14.8k付近 施工状況

施工中  
12月末完了予定

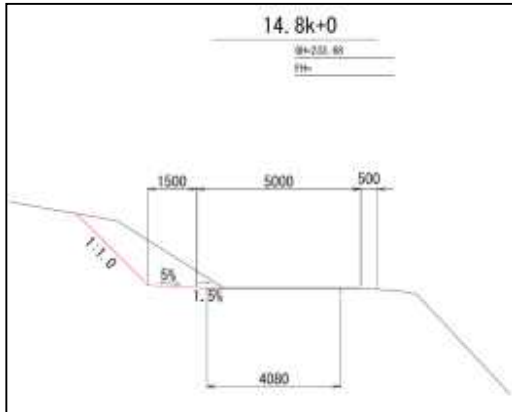

⑪

標準断面図①-6

14.9k付近 施工状況

施工中  
12月末完了予定

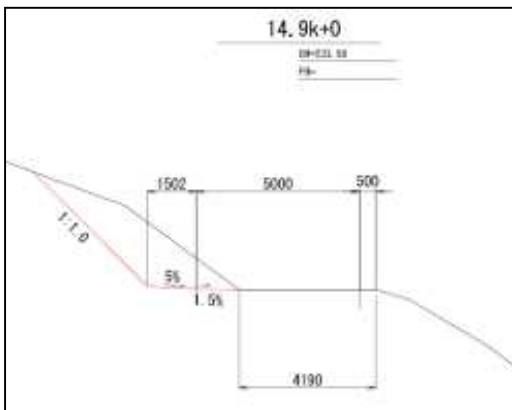

# ①-1 工事用道路として利用した県道中河内木之本線の整備

【実施中】  
現場視察箇所

工事用道路2号線部分引き渡しのための設計及び工事を行う。

- 令和元年度
- トンネル照明設備設計 : 設計完了
  - 交差点詳細設計 : 設計検討中
  - 橋梁・トンネル点検業務 : 点検実施中
  - トンネル照明設備工事 : 工事準備中

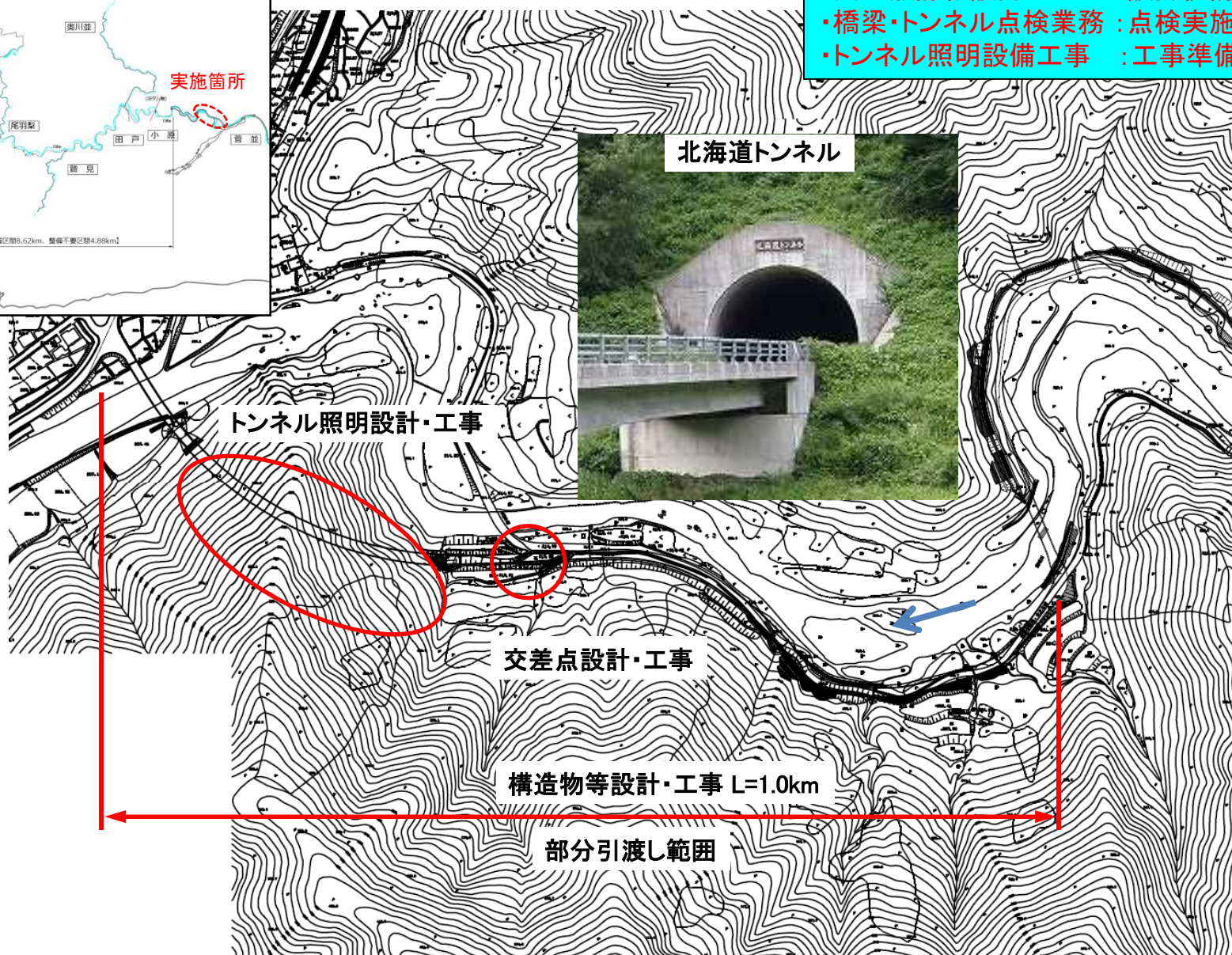

②-1 工事用道路として利用した市道洞寿院線(舗裝修繕)

【完了】

現場視察箇所

⑥-3 生活関連施設等の整備(工事用道路で利用した道路原形復旧の一環)

【実施中】

工事用道路として利用した市道の損傷箇所について舗裝修繕等の復旧を行う。

平成30年度一部補修  
令和元年度

- ・市道・林道舗裝修繕等完了
- ・菅並(市・県と協議中)



市道洞寿院線 施工状況

完了 現場視察箇所

復旧前



復旧後



復旧前



復旧後



参道部 施工状況

完了

現場視察箇所

補修前



補修後



補修前



補修後

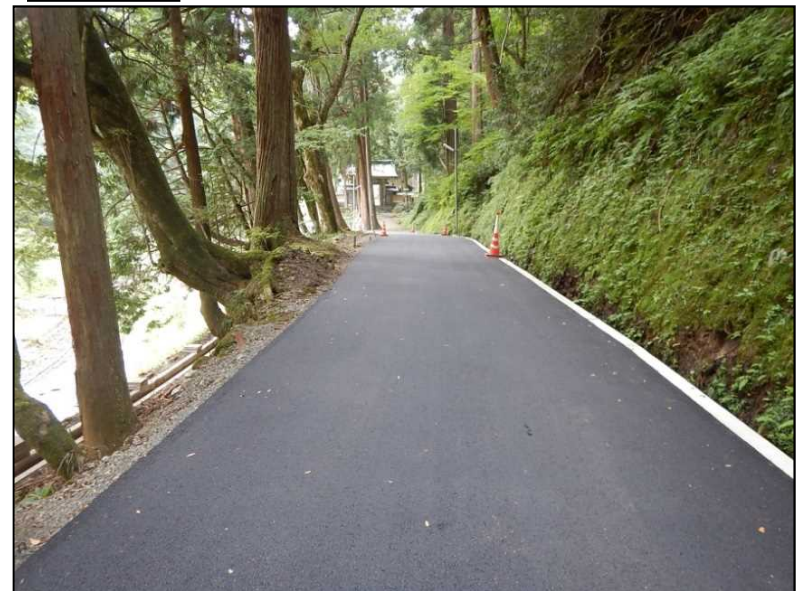



# ⑪-1 トレイル道の整備(調査施設撤去時の作業道)

【実施中】

ダムサイト左岸トレイル道整備:横坑・立坑閉塞の作業道を兼ねたトレイル道を設置する。

ダムサイト左岸側整備 完了

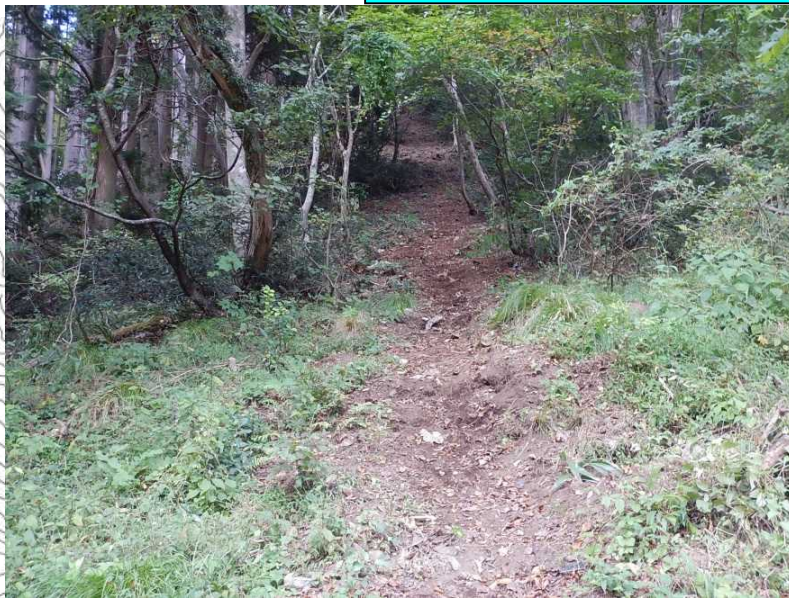
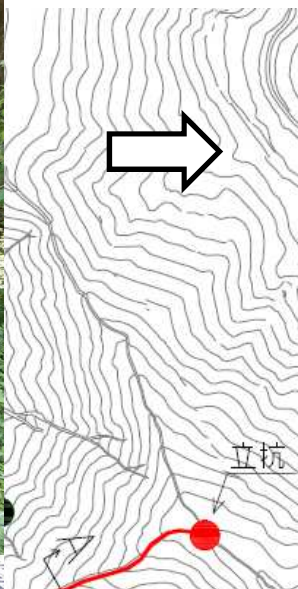

トレイル道(作業道) 整備前

トレイル道(作業道) 整備後

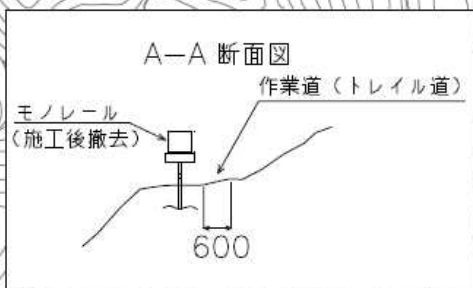

トレイル道イメージ

約580m

凡例

- ● 横坑・立坑
- モノレール・作業道(トレイル道)設置予定

トチの巨木  
(幹周径7.80m)

ダムサイト左岸トレイル道(作業道) 施工状況

完了

整備前

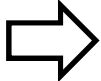

整備後



整備前

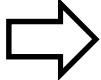

整備後



## ⑬-1 ダム事業を通して収集した地域資料の活用

【実施中】

・丹生ダムの建設事業を通じて収集した地域の地誌・歴史・環境等に関する膨大な資料、旧中河内小学校に関する記録も含めた資料の整理及び活用方法の検討を実施。

### 【地域資料の概要】

- 1) 地誌: 丹生地域の自然・社会・文化などの特性に関する資料
  - ・民俗・風土文化に関する風土誌
  - ・昭和55年12月豪雪に関する記録
  - ・消えゆく里の記録
- 2) 環境調査等資料: 建設所で実施した地質、動植物等の調査資料
  - ① 丹生ダム関連環境調査資料
    - ・環境基盤調査(地形、地質、植生、河川形態)
    - ・動植物(確認種の状況: 植物、ほ乳類、鳥類、両生類、ほか)
  - ② 高時川の川模様(年間の四季折々の写真)、瀬切れ実態等
- 3) 歴史: 余呉・丹生地域の歴史のあゆみなどに関する資料
  - ・余呉町誌 通史編 上巻・下巻
  - ・旧中河内小学校に関する記録
- 4) その他
  - ① 自然環境調査報告書
  - ② 水文・気象データ など

### 【平成30年度実施内容】

- 1) 閲覧候補地の聞き取り実施
- 2) ダム対への資料リスト提示

### 【令和元年度実施状況】

- 1) 利用について、ダム対(地元)において調整中。



地誌



資料閲覧イメージ



広報誌等

⑭－１ 買収用地以外の山林（残存山林）への対応  
 ⑭－２ 買収用地の対応及び買収用地の境界明示  
 ⑮－１ 発生土受入地の利活用策の検討

【実施中】

【実施中】

【実施中】

- ・残存山林について平成29年度から調査（地番図作成作業）し、地番図を完成させたので、令和元年度は、出来上がった地番図について各支部ごとに確認作業を実施。
- ・買収用地の対応について協議を開始した。（令和元年度～）
- ・発生土受入地の利活用については、先例地視察、聞き取りを実施。引き続き利活用の検討を進める。（平成29年度～）

